

ASSEMBLY INSTRUCTIONS

Item # SU-UPX1671135NW: Pixie Chair

Please identify and locate all assembly parts (see parts list) before discarding any packing materials.

Some parts may have become loose during transit.

Step 1: LEG ASSEMBLY INSTRUCTION

TURN OVER THE ITEM AND TAKE OUT THE LEGS AND BACK CUSHION FROM ZIPPERED POUCH AND ASSEMBLE THE LEGS AS PICTURES SHOW

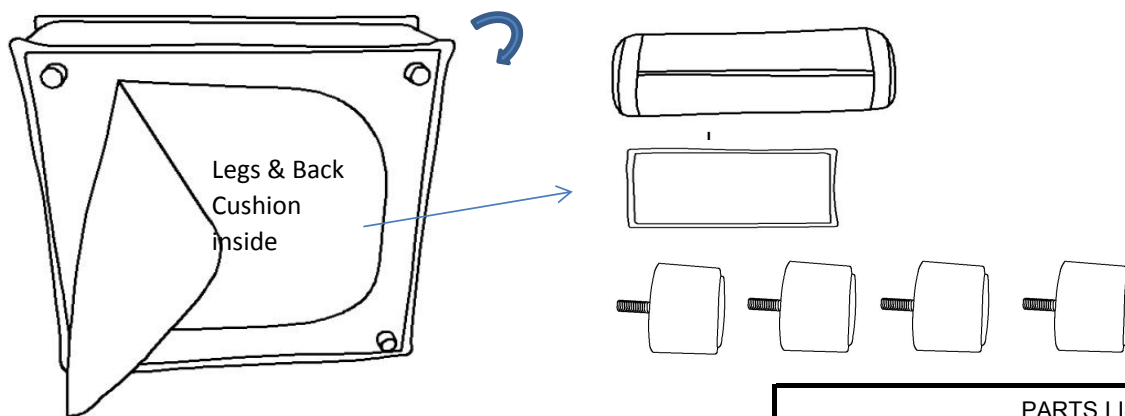

STEP 2: ZIP THE BACK PILLOW TOGETHER AS SHOWN BELOW

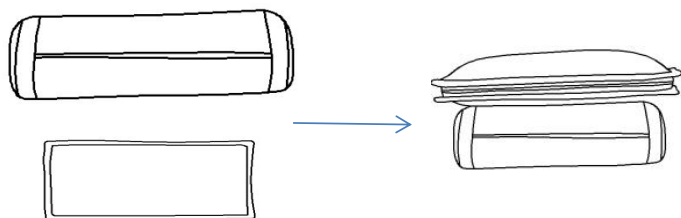

STEP 3: ASSEMBLY COMPLETE

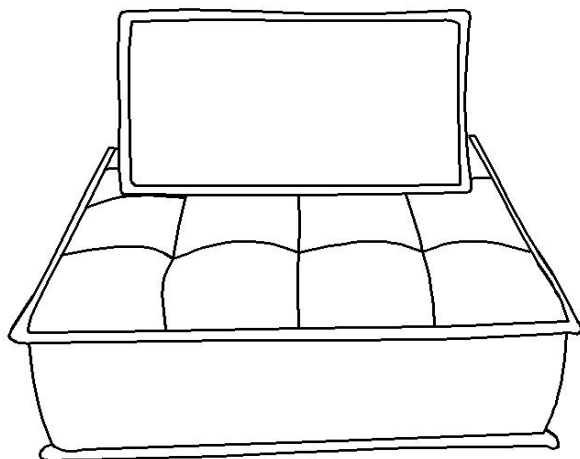

PARTS LIST			
NO	SKETCH	DESCRIPTION	QTY
1		BACK PILLOW-A	1PC
2		BACK PILLOW-B	1PC
3		LEG	4PCS

MADE IN CHINA

Assembly Instructions

Item # SU-UPX1671005MNW: Pixie Speaker Console

Caution: Please read instruction thoroughly before unpacking assembly parts. Sharp, exposed staple tips can cause injury, therefore, for your protection, please remove any exposed staples used in packing.

1. We recommend that you should assemble this product with the assistance of another person. This will make assembly easier, and will help to eliminate damage the product or injury to person during assembly.
2. Be sure to check all packing materials carefully for small parts that may have come loose inside the carton during shipment.
3. Do not over tighten screws or bolts.
4. Put all parts on a non-abrasive floor before assembly, and follow the assembly steps to assemble your newly purchased product correctly and efficiently.

*****The power cords can be found in the console storage**

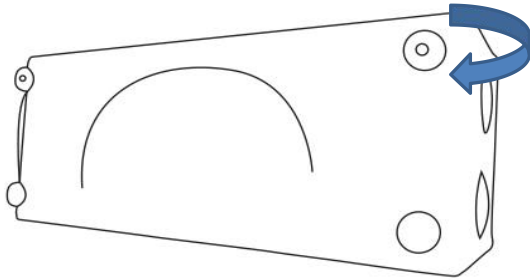

Step 1: Leg Assembly

Turn over the item and take out the Legs & Power Cord from Console inside and assemble the legs as pictures show

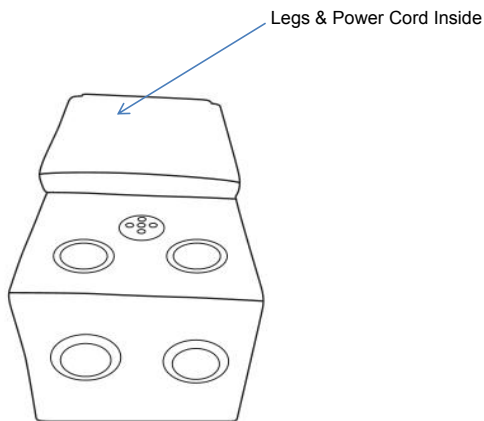

Step 2: Assembly complete

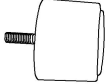

PARTS LIST			
NO	SKETCH	DESCRIPTION	QTY
1		Leg	4PCS
2		Power Cord	1PC

*****Please refer to the user manual for the audio operation, which can be found in the console storage**



User Manual
Manuale D'uso
Benutzerhandbuch
Manuel Utilisateur
Manual de Usuario
用戶手冊

Contents page

Serial Number.....	2
Safety Warning.....	3
Function and Operation.....	4
Basic operation.....	4
Frequently Asked Questions.....	5
Specification.....	5
Warranty.....	6



Safety Warning

Thank you for using our Remo1 Bluetooth sound system!

Before using this unit please, read the manual.

This audio system is for indoor use only.

Do not place the apparatus in direct sunlight or heat.

This apparatus should be placed on a stable surface.

Do not attempt to repair this product as the warranty will be void, please contact with the store or customer service.





Trying to remove panels or repairing the unit by yourself could result in an electric shock.

This item should be connected to an AC 100V-240V Power outlet.





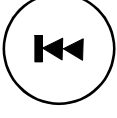

Do not use chemicals on this product.

Do not press the buttons too hard, it may damage the product.

Functions and Operation

Number	Icon	Function
1		To turn on/off the unit ; to play/stop
2		To decrease the volume.
3		To increase the volume.
4		Touch to return to the previous track ; hold to fast rewind through the current track.
5		Touch to jump to the next track ; hold to fast forward through the current track.

Basic operation

- 1.when power on,  the power button will be red ;
 - 2.press  power button for 2 seconds, the other buttons will change from no light to having blue lights and  the power button will be red and flashing.
This indicates the unit is searching in the Bluetooth mode;
 - 3.the Remo Bluetooth device name is eMoMo, code is 0000. When paring with the Bluetooth device,  the power button red light will be off, the blue light will be on and a signal sound will be made to indicate a successful paring to the Bluetooth device;
 - 4.touch  slightly to play or pause the audio file;
 - 5.to touch  power button for 2 seconds again to turn off the unit.
- The method of quick disconnect bluetooth: Touch & hold ON/OFF button for 2 seconds.

Frequently Asked Questions

Problem	Possible cause and correction or maintenance
No power or does not turn on	The AC adaptor is not plugged into a working socket or not plugged into the power supply jack properly at the back of the unit. If the unit still can not work, please getting in touch with the store that this unit was purchased from .
No sound at all	The volume switch is on minimum; the unit is not set to the correct function; please contact with the store or customer service.
Bluetooth can not pair	Please close all other pairing machines and retry; Please wait a few seconds or restart the machine; Do not pair the devices behind a wall or in corner, please keep the working space within 8 meters; Pair the device named eMoMo, password 0000.

Specification

Input	100V~240V
Output	12V \equiv 2A
Rated Power	25W
Frequency Response	40-22 kHz
Signal-to-Noise Ratio	>65 db
Bluetooth Edition	2.0+EDR

Warranty

- This limited warranty does not restrict your statutory rights in any way.
- The warranty period is 1 year from the date of purchase.
- You can certify your purchase date either by the original Invoice/Receipt, or by the registration code.
- Product serial Number is on page 2.
- The warranty is limited to the repair of the faulty audio device. The warranty does not cover any transport or other direct/indirect costs or any risks associated with removing/dismounting, transporting, and installing the products.
- The warranty will become void if:
 - the Unit is misused
 - damage occurred due to inexpertly carried out installation, incorrect connection, or incorrect packing.
 - damage is attributed to utilization not specified in the operating instructions, to negligence or modification.
 - damaged due to faulty or unsuitable peripheral devices.
 - damage is caused by accidents, lighting, water, fire, heat, war, civil unrest, or other events beyond the control of manufacturer and its distribution partners.
 - the product's serial numbers have been altered, deleted, removed, or rendered illegible.
 - repairs or modifications have been performed by unauthorized persons.
- If you wish to make a claim under the warranty, please always try to contact the store from whom you purchased this product.





Contenuti

Numero di serie	2
Avvisi di sicurezza	8
Funzioni e Operazioni Base	9
Domande Frequenti	10
Specifiche tecniche	10
Garanzia	11





Avvisi di sicurezza

- Grazie per aver scelto il nostro sistema audio Remo1 Bluetooth.
- Prima di utilizzare l'apparecchio vi preghiamo di leggere il manuale.
- Ci riserviamo di migliorare il prodotto per ragioni tecniche, questo manuale verrà aggiornato di conseguenza.
- L'apparecchio deve essere usato solo in condizioni climatiche temperate.
- Tenere il prodotto lontano da qualsiasi liquido o zone umide.
- Non posizionare il prodotto sotto la luce diretta del sole, o vicino a fonti di calore.
- L'unità deve essere posizionata su una superficie stabile.
- Non tentare di riparare questo prodotto come la garanzia decade, si prega di contattare il negozio o il servizio al cliente.
- Cercando di rimuovere il pannello o riparare l'unità da soli potreste prendere scosse elettriche .
- Inserire il prodotto solo in una presa AC 100V ~ 240v.
- Non usare prodotti chimici su questo prodotto .
- Non premere i pulsanti troppo forte, potreste danneggiare il prodotto.

Funzioni e Operazioni Base

N°	Icona	Funzione
1		Accende e spegne l'unità, Riproduce e mette il pausa il brano musicale
2		Abbassa il volume
3		Aumenta il volume
4		Premere per passare al brano precedente, oppure tenere premuto per riavvolgere velocemente la traccia corrente .
5		Premere per passare al brano successivo, oppure tenere premuto per avanzare velocemente la traccia corrente .

Operazioni base

1. Quando l'apparecchio è alimentato, La luce rossa del pulsante  è accesa ;
 2. Premere  per due secondi , si accendono le luci blu degli altri pulsanti e la luce rossa lampeggia, l'unità sta cercando il segnale bluetooth;
 3. Il nome dell'apparecchio visualizzato sulla sorgente audio è "eMoMo" la password richiesta per l'accoppiamento è "0000". Quando l'unità è connessa la luce rossa del pulsante  Diventa blu. Un segnale acustico indica che la connessione è stata eseguita correttamente;
 4. Premere delicatamente  Per riprodurre o arrestare la traccia audio ;
 5. Premere per 2 secondi  Per spegnere l'unità.
- Per una rapida disconnessione del bluetooth; premere per 2 secondi il pulsante ON/OFF.

Domande Frequenti

Problema	Possibili cause e correzioni o manutenzione
Nessuna alimentazione - L'unità non si accende	L'alimentazione non è collegata correttamente, assicurarsi che il cavo di alimentazione sia collegato all'unità e che la presa di corrente funzioni. Se l'unità non funziona ancora verificare se il cavo di alimentazione / Trasformatore non è danneggiato.
Nessun suono	Controllare che il volume non sia impostato al minimo, I cavi degli altoparlanti non sono collegati o collegati correttamente. Se i diffusori sono difettosi, si prega di contattare il negozio o il servizio clienti.
L'apparecchio non risponde	Scollegare l'alimentazione e riprovare
Il Bluetooth non funziona	Spegnere qualsiasi altro dispositivo dotato di bluetooth Attendere qualche secondo oppure riavviare il sistema. Non accoppiate il sistema dietro un muro o un angolo. Tenere un raggio di azione di circa 8 metri. Accoppiate l'accessorio che ha nome « eMoMo » la password per l'accoppiamento è 0000

Specifiche Tecniche

Alimentazione	100V~240V
Uscita	12V \equiv 2A
Potenza nominale	25W
Frequenza	40-22 kHz
Rapporto Segnale -Rumore	>65 db
Versione Bluetooth	2.0+EDR

Garanzie

- Queste condizioni di garanzia non restringono in alcun modo i vs. Diritti.
- La garanzia è di 12 mesi dalla data di acquisto.
- È possibile certificare la vostra data di acquisto mediante scontrino / fattura originale oppure con il codice di registrazione.
- Per registrare il vostro prodotto visitate il sito www.emomotech.com.
- Il numero di serie dell'unità è visibile a pag 2.
- La garanzia è limitata alla riparazione di apparecchiature difettose. La garanzia non copre i costi di trasporto né gli altri costi o rischi diretti o indiretti connessi con il montaggio / smontaggio, il trasporto e l'installazione.
- La garanzia non si applica :
 - Per i danni recati da maldestre installazioni, cattive connessioni o scarsi imballaggi.
 - Per i danni provocati da un utilizzo non specificato nel manuale di uso, negligenza, o modifica.
 - danni dovute alle periferiche difettose o inadatte.
 - Il danno è causato da incidenti, illuminazione, acqua, fuoco, il calore, la guerra, disordini civili o altri eventi che sfuggono al controllo dei produttori e dei partner per la distribuzione.
 - Per i prodotti i cui numeri di serie sono stati alterati, cancellati, rimossi o resi illeggibili.
 - In caso di riparazioni o modifiche sono state effettuate da persone non autorizzate.
- Se desiderate fare un reclamo in garanzia, si prega di cercare sempre di contattare il negozio presso il quale è stato acquistato il prodotto.





Inhaltsverzeichnis

Seriennummer.....	2
Sicherheitswarnung.....	13
Funktionen und Operationen	14
Häufig gestellte Fragen.....	15
Angaben.....	15
Garantie	16





Sicherheitswarnung

- Wir bedanken uns für die Verwendung unserer Remo 1 Sound- System.
- Bitte alle Anweisungen lesen , bevor das Gerät Remo 1 zu verwenden.
- Sollten wir das Gerät verbessern, wird dann das Handbuch entsprechend aktualisiert.
- Das Produkt muss nur in gemäßigten Klimazonen verwendet.
- Bitte keine Verwendung in feuchten Umgebungen oder unter Wasser.
- Nie das Gerät in direktes Sonnenlicht
- Das Produkt muss auf einer stabilen Fläche aufgestellt werden.
- Versuchen Sie nicht, dieses Produkt zu reparieren, da die Garantie erlischt, wenden Sie sich bitte mit dem Laden oder den Kundendienst zu kontaktieren.
- Die selbst Reparatur oder die Entfernung des Panels könnte zu einem elektrischen Schlag führen.
- Dieser Artikel ist nur zum einstecken in eine AC 100V ~ 240V Steckdose vorgesehen.
- Keine Chemikalien auf diesem Produkt anwenden.
- Die Tasten auf dem Gerät nicht zu hart drücken, sonst kann das Produkt beschädigt werden.

Funktionen und Operationen

Nummer	Ikone	Funktionen
1		Einschalten /ausschalten ; spielen/stoppen
2		Lautstärke verringern
3		Lautstärke steigern
4		Einmal drücken, um den letzten Titel zu hören, oder halten um zurück in den selben Titel zu spielen
5		Einmal drücken, um den nächsten Titel zu hören, oder halten um vorspulen in den selben Titel

Grundlegende Operationen

- 1.Beim Einschalten des Geräts,  wird auch den roten Lichtdruck eingeschaltet;
 - 2.Drücken  2 Sekunden, das blaue Licht wird eingeschaltet und das rote Licht wird blitzen. Das bedeutet , das Gerät sucht den Bluetooth Signal ;
 - 3.Remo Bluetooth Name ist eMoMo, Code ist 0000 . Beim Paarung mit Bluetooth – Gerät  Das rote Licht wird ausgeschaltet , das blaue Licht wird eingeschaltet und ein Sound Signal wird zeigen, dass die Paarung erfolgreich ist;
 - 4.Leicht drücken  um den Audio File zu spielen oder stoppen ;
 - 5.2 Sekunden drücken  um das Gerät auszuschalten.
- 2 Sekunden auf dem ON /OFF Panel drücken, um eine Schnelltrenn des Bluetooth zu bekommen.

Häufig gestellte Fragen

Probleme	Verschieden Ursache und Korrektur oder Wartung
Das Gerät lässt sich nicht einschalten	der Adapter ist nicht in der Steckdose eingesteckt oder ist nicht in der korrekten Steckdose eingesteckt. Den Strom trennen und nochmal probieren.
Kein Ton	Schalter ist auf Minimum, das Gerät ist nicht auf der korrekte Funktion. Die Kabel der Lautsprechern sind nicht richtig eingesteckt . Wenn die Lautsprecher defekt sind , bitte mit dem Laden oder den Kundendienst zu kontaktieren.
Das Gerät funktioniert nicht	das Gerät ausschalten und wieder einschalten. iPod/iPhone ist nicht richtig eingesteckt .
BT – Bluetooth funktioniert nicht	Alle anderen Geräte ausschalten, die mit Bluetooth gepaart sind und wieder probieren. Einige Sekunden warten oder das Gerät wieder einschalten. Das Gerät nicht in einer Ecke oder hinten einer Mauer paaren, bitte ein Raum von mindestens 8 Meter lassen. Das Gerät eMoMo paaren, Passwort ist 0000.

Angaben

Eingangsleistung	100V~240V
Ausgangsleistung	12V \equiv 2A
Stark	25W
Frequenzgang	40-22 kHz
Signal-Rausch-Verhältnis	>65 db
Bluetooth Edition	2. 0+EDR

Garantie

- Diese beschränkte Garantie begrenzt keiner Weise die gesetzlichen Rechte.
- Die Garantie dauert einem Jahr ab dem Einkauf.
- Man kann den Einkauf Datum zwischen die Rechnung zertifizieren oder mit der Referenz der Registration.
- Für die Registration des Gerät bitte der Website www.emomotech.com besuchen .
- Seriennummer des Gerät ist auf der Seite 2.
- Die Garantie ist auf die Reparatur des defekten Audiogerät begrenzt.
- Die Garantie gilt nicht für eventuellen Transportschäden oder andere direkte und indirekte Kosten oder andere Risiken im Zusammenhang mit den Entfernen/ Demontage, Transport und Installation des Produktes.
- Die Garantie wird ungültig wenn/für:
 - Schäden wegen schlechte Installation, schlechte Verpackung oder schlechte Anschluss.
 - Schäden durch fehlerhaften oder ungeeignete Peripheriegeräten.
 - Schäden durch Unfälle, Beleuchtung, Wasser, Feuer, Hitze, Krieg, Unruhen oder andere Ereignisse außerhalb der Kontrolle der Hersteller und ihre Vertriebspartner verursacht.
 - Die Seriennummer des Produkt geändert, gelöscht , unlesbar worden ist.
 - Reparaturen oder Änderungen sind nicht von autorisierten Leuten durchgeführt worden.
- Wenn Sie einen Anspruch aus der Garantie in Anspruch nehmen möchten, wenden Sie sich bitte immer versuchen, das Geschäft, in dem Sie dieses Produkt erworben zu kontaktieren.





Tables des matières

Numéro de série	2
Alerte de Sécurité.....	18
Fonctions et opérations	19
Questions fréquentes	20
Spécifications	20
Garantie / Précautions.....	21





Alerte de sécurité

- Merci pour utiliser Remo 1 Bluetooth sound system.
- Lisez ce manuel avant d'utiliser l'appareil .
- Nous pourrions améliorer le produit pour des raisons technologiques et ce manuel sera mise à jour par conséquence.
- L'appareil doit être utilisé seulement dans des climats modérés.
- Gardez ce produit à l'abri de l'eau, de toutes liquides ou de surfaces humides.
- Ne placez pas le produit au contact direct du soleil ou de toute sources de chaleur.
- L'unité doit être placée sur une surface stable.
- Ne pas tenter de réparer ce produit comme la garantie sera annulée, s'il vous plaît contactez le magasin ou le service clientèle.
- Essayer d'ouvrir le panneau ou réparer le produit peu occasionner un choc électrique.
- Ce produit doit uniquement être branché dans une prise AC 100V~240V.
- N'utilisez pas de produits chimiques ou détergents sur le produit.

Fonctions et opérations

Chiffre	Icône	Fonctions
1		Allume/arrêt l'appareil ; lire/arrêter la musique
2		Diminue le volume
3		Augmente le volume
4		Appuyez une fois pour revenir à la piste musicale précédente, tenez appuyé pour revenir rapidement à travers la piste musicale en cours.
5		Appuyez une fois pour passer à la piste musicale suivante, tenez appuyé pour passer rapidement à travers la piste musicale en cours.

Operations basic

- 1.Quand l'appareil est allumé  La lumière rouge sera allumée ;
 - 2.Appuyez sur le bouton  pour 2 secondes , la lumière bleu de l'autre bouton sera allumée et la lumière rouge clignotera. L'appareil est en train de chercher le signal Bluetooth;
 - 3.Le nom de l'unité Remo Bluetooth est eMoMo, le mot de passe de connexion est 0000
La lumière rouge du bouton  est éteinte et la lumière bleu est allumée quand le Bluetooth se connecte. Un signal sonore indique que la connexion a réussi;
 - 4.appuyez sur  gentiment pour jouer ou arrêter le file audio;
 - 5.appuyez sur  pour 2 secondes encore pour arrêter l'unité .
- Appuyer 2 secondes sur le bouton ON /OFF pour une déconnexion rapide du Bluetooth.

Questions Frequentes

Problèmes	Causes possibles et corrections ou maintenance
L'unité ne s'allume pas	L'alimentation n'est pas branchée correctement, est branché dans une prise qui ne fonctionne pas ou n'est pas correctement branchée au niveau de la prise arrière de l'appareil. Assurez vous que le câble de l'alimentation fonctionne correctement.
Aucun son	La commande du volume est au minimum. L'unité n'est pas réglée sur le mode de lecture correcte. Les câbles des haut- parleurs ne sont pas correctement connectés. s'il vous plaît contactez le magasin ou le service clientèle.
L'unité ne répond pas	Débranchez l'alimentation et ressayer; iPod / iPhone n'est pas bien connecté.
Le Bluetooth ne fonctionne pas	Eteignez toute autre appareil fonctionnant en Bluetooth et reessayez. Attendez quelque seconde et rallumez l'appareil Ne connectez pas l'appareil à travers un mur ou dans un coin. Gardez une distance d'usage inférieur à 8 metres. Connectez – vous à l'appareil nommé eMoMo, appeillez et entrez le mot de passe 0000

Spécifications

Entrée	100V~240V
Sortie	12V \equiv 2A
Puissance	25W
Fréquence réponse	40-22 kHz
Signal bruit ratio	>65 db
Edition Bluetooth	2.0+EDR

Garantie

- Cette garantie ne restreint pas vos recours juridiques.
- La période de garantie est de 12 mois à partir de la date de l'achat .
- Vous pouvez certifier la date d'achat pr la facture originale ou le code d'enregistrement.
- Consultez le site www.emomotech.com pour connaître la procédure d'enregistrement.
- Le numéro de série est visible à pag 2.
- La garantie est limitée à la réparation d'appareil défectueux. La garantie ne couvre aucun frais de transport ni aucuns autres frais directes ou indirecte ou risques associés avec le montage/démontage, le transport et l'installation du produit.
- La garantie ne s'applique pas :
 - Aux dommages dus à une installation hasardeuse , à des mauvaises connections ou à un mauvais emballage.
 - défauts sont dus à maladroitement menée installation, le raccordement incorrect, ou l'emballage incorrect.
 - Au dommages dus aux défaillances d'accessoires périphériques ou non adéquats .
 - Dommage est causé par des accidents, l'éclairage, l'eau, le feu, la chaleur, la guerre, les troubles civils, ou d'autres événements indépendants de la volonté du constructeur et de ses partenaires de distribution.
 - Aux produits dont les numéros de série a été altérés, effacées, retiré ou rendu illisibles.
 - Si la réparation ou les modifications ont été réalisées par des personnes non autorisées.
- Si vous souhaitez faire une réclamation en vertu de la garantie, s'il vous plaît toujours essayer de contacter le magasin où vous avez acheté ce produit.





Contenido

Número de serie	2
Normas de seguridad.....	23
Funciones y Uso básico	24
Preguntas más frecuentes.....	25
Características Técnicas	25
Garantía.....	26





Normas de seguridad

- Gracias por elegir nuestro sistema de audio Bluetooth remo1.
- Antes de usar el aparato, lea atentamente el manual .
- Nos reservamos el derecho de mejorar el producto, por razones técnicas, este manual será actualizado en consecuencia.
- El aparato debe ser utilizado sólo en óptimas condiciones de temperatura.
- Mantenga el producto alejado de cualquier líquido o zona húmeda.
- No coloque el producto bajo la luz solar directa o cerca de fuentes de calor.
- El aparato debe colocarse sobre una superficie estable.
- No intente reparar este producto como la garantía será nula, por favor póngase en contacto con la tienda o servicio al cliente.
- El intento de retirar el panel o reparar la unidad por sí mismo podría provocar una descarga eléctrica.
- Introducir el producto solo en un enchufe 100V AC ~ 240V.
- No utilice productos químicos en este producto.
- No presione los botones con demasiada fuerza, puede dañar el producto.

Funciones y Uso básico

N°	Icona	Funciones
1		Enciende y apaga la unidad, reproduce y pausa la canción.
2		Baja el volumen
3		Aumenta el volumen
4		Pulse para saltar a la pista anterior o presione y mantenga presionado para rebobinar la pista actual.
5		Pulse para saltar a la pista siguiente, o presione y mantenga presionado para avanzar rápidamente la pista actual.

Operaciones básicas

1. Cuando la unidad está encendida,  la luz roja del botón está iluminada ;
 2. Pulsando  durante dos segundos se encienden las luces azules de los otros botones y la luz roja parpadea, la unidad está buscando la señal de bluetooth;
 3. El nombre del dispositivo que aparece en la fuente de audio es "eMoMo" la contraseña necesaria para la conexión es "0000".
Cuando la unidad está conectada  la luz roja del botón pasa a color azul.
Una señal acústica indica que la conexión se ha realizado correctamente;
 4. Presione  suavemente para reproducir o detener la pista de audio;
 5. Pulse  durante 2 segundos para apagar la unidad.
- Sistema para desconectar el bluetooth: mantener pulsada la tecla ON/OFF durante 2 segundos.

Preguntas Más Frecuentes

Problema	Posibles causas y soluciones o mantenimiento
No hay alimentación - La unidad no se enciende	El alimentador no está conectado correctamente, asegúrese de que el cable de alimentación esté conectado a la unidad y que la toma de corriente está suministrando energía. Si la unidad sigue sin funcionar comprobar que el cable de alimentación / transformador no esté dañado.
No hay sonido	Compruebe que el volumen no esté ajustado al mínimo, El cable de los altavoces no esté conectado correctamente. Si los altavoces son defectuosos, s'il vous plaît contactez le magasin ou le service clientèle.
La unidad no responde	Desconecte la alimentación y vuelva a intentarlo
El Bluetooth no funciona	Apague cualquier otro dispositivo dotado de Bluetooth. Espere unos segundos y reinicie el sistema. No acople el sistema detrás de una pared o en una esquina. Mantenga un alcance de unos 8 metros. Acople el accesorio que tiene el nombre "eMoMo» y la contraseña para la conexión es 0000

Especificaciones técnicas

Alimentador	100V~240V
Salida	12V \equiv 2A
Potencia nominal	25W
Frecuencia	40-22 kHz
Relación señal-ruido	>65 db
Versión Bluetooth	2.0+EDR

Garantía

- Estas condiciones de garantía no limitan en ningún modo Vs. derechos.
- La garantía es de 12 meses a partir de la fecha de compra.
- Usted puede certificar la fecha de compra mediante ticket / factura original o bien con el código de registro.
- Para registrar el producto, visite la página www.emomotech.com.
- El número de serie de la unidad esta visible en la página .
- La garantía se limita a la reparación del equipo defectuoso. La garantía no cubre los costes de transporte y otros costes o los riesgos directos e indirectos relacionados con el montaje / desmontaje, transporte e instalación.
- La garantía no se aplica a:
 - Por los daños causados por una mala instalación , conexión o mal embalaje.
 - El daño se atribuye a la utilización no especificada en las instrucciones de uso, negligencia o modificación.
 - Los daños causados por aparatos defectuosos o inadecuados
 - Amage sea causado por accidentes, iluminación, agua, fuego, calor, guerra, disturbios civiles u otros acontecimientos fuera del control del fabricante y sus socios de distribución.
 - Para los productos cuyo número de serie haya sido alterado, borrado, retirado o resulte ilegible.
 - En caso de reparaciones o modificaciones efectuadas por personal no autorizado.
- Si usted desea hacer un reclamo bajo la garantía, por favor, siempre tratar de ponerse en contacto con la tienda donde compró este producto.

目录

序列号	2
前言	28
注意事项	28
按键功能及操作说明	29
维修指南及疑难解答	30
规格说明	30
保修条款	31

前言

感谢尊贵的您选购Remo 蓝牙音响家具！

注意事项

在使用之前, 请先阅读说明书, 以确保您能正确使用此产品。

请保存此说明书以备将来查阅。

为了更好的服务客户, 产品的性能和规格有可能发生变更, 所以本用户手册的内容可能随之更新, 将不做另行通知。

为了维护良好的性能, 请勿在太冷、太热、多尘或潮湿的地方使用, 如下情况更需注意:



1. 潮湿或水下作业环境
2. 加热器或高温作业环境
3. 暴晒于阳光下的环境
4. 容易跌落的环境
5. 请勿擅自拆开组合音响, 否则会失去保修的权利

按键功能及操作说明

1.

开关机键/播放键/暂停键

通电后开关机按键亮红灯，表示通电正常。

长按2秒，除  外其它按键亮蓝灯， 处于闪烁状态进入蓝牙搜索状态，当Remo蓝牙设备搜索到蓝牙信号，配对成功后， 键红灯熄灭，蓝灯亮起，表示蓝牙配对成功，并发出一声‘嘟’的声音。

长按  2秒关机。

2.

短按：上一曲

长按：快退功能

3.

短按：下一曲

长按：快进功能

4.

增加音量

5.

减小音量

- 快速断开蓝牙方法：长触开/关键2秒。

维修指南及疑难解答

问 题	可能产生的原因及解决方法
不通电	请检查电源是否连接好 连接好电源或更换电源
不能开机	开关电源没有插好, 如果确认是电源有问题则需要更换开关电源;如果电源没有问题即有可能是控制开关出现问题, 需更换控制开关
没声音	源文件音量太低或音响没连接好。在确保操作正确以后仍然没有声音的话需要更换音响系统。
机器没反应	请断电并重试。
蓝牙不能配对	请关闭其他所有已经配对的蓝牙设备, 重新开启Remo音响系统及蓝牙发射设备并搜索配对。请不要隔墙或在拐角处使用。请保证工作距离在8米以内。蓝牙配对名称是eMoMo, 密码是0000

规格说明

电源输入	100V~240V
电源输出	12V \equiv 2A
额定功率	25W
频响	40-22 kHz
信噪比	>65 db
蓝牙版本	2.0+EDR

保修条款

- 这个有限的保证并不会限制您的合法权益。
- 保修期为自购买日期一年内。
- 您可以通过原始发票（收据）或者通过产品注册来证明您的购买日期。
- 产品序列号在说明书第2页。
- 保修仅限于故障设备的维修。运输费、其它费用、升级和运输以及产品安装中的风险不在保修范围内。
- 以下情况不适用：
 - 因非专业的安装、错误连接或者不正确的包装导致的损失。
 - 因任何没在说明书中列出来的使用方式、不小心、改装而导致的损失。
 - 因使用有瑕疵或者不合格的辅助设备而导致的损失。
 - 因意外、雷电、水、火、高温、战争、公众骚乱或者其它不在控制范围内的事件导致损失。
 - 序列号被改变、去掉或者不可辨认的产品不在保修范围内。
 - 如果由未经授权人员维修或者改变设备造成的损失，也不在保修范围内。
- 如果需要保修，请仔细阅读以下说明：

您向某经销商/商店购买此音响家具，则此经销商/商店就是您的所有售后服务问题的第一联系人，他将会解决您的产品售后有关的问题。

Changes or modifications not expressly approved by the party responsible for compliance could void the user's authority to operate the equipment.

FCC ID:A4E45BMBT

