



















IMPORTANT SAFETY INSTRUCTIONS



WARNING: In order to avoid property damage, serious bodily injury or death, it is important that you read, understand and follow ALL safety instructions. Please keep the safety instructions for future reference.

-    WARNING: Always check under and around the chair before lowering from a raised position to make sure no children, household pets or objects are under the chair. Never allow children to operate or play on, under or around the chair. Failure to clear the area under and around the chair before lowering may result in serious bodily injury, death or property damage. Always store the controller out of reach of children and unplug the chair to prevent children from using the controller.
-   WARNING: To reduce the risk of electric shock, always unplug the chair from the electrical outlet before moving, cleaning or servicing.
-    WARNING: To reduce the risk of electric shock, fire, serious bodily injury, death or property damage, only use the chair indoors in locations free of water. The chair should never be used outdoors.
-    WARNING: To reduce the risk of electric shock, fire, serious bodily injury, death or property damage, never plug in, use or operate the chair if the cord has been damaged or if the chair becomes wet or has been damaged. Do not use an extension cord with the chair.
-  WARNING: Do not use the chair to store or support any items including, without limitation, televisions or video equipment as such items can fall off the chair and cause serious bodily injury or death.
-  WARNING: Use the chair only for its intended use and in accordance with these Safety Instructions and all other product instructions. Failure to do so may result in serious injury, death or property damage.
-   WARNING: The maximum weight limit of the chair is 250 pounds. Only allow one person to sit on or use the chair and always sit on the bottom seat cushion only. Never sit on the back of the chair, chair arms or leg rest (if equipped). Using or operating chair with more than the maximum weight limit or sitting on a part of the chair other than the bottom seat cushion could damage the chair and/or cause the chair to tip over or collapse resulting in serious bodily injury or death.
-   WARNING: Your chair is equipped with air openings. Always keep air openings free of lint, hair or other blockage. Failure to do so may cause the chair motor to overheat resulting in fire, property damage, bodily injury or death.
-   WARNING: Do not operate chair near or around flammable gases (Including oxygen tanks and masks), liquids or vapors. Failure to follow this instruction may cause a fire or explosion resulting in personal injury, death or property damage.



IMPORTANT SAFETY NOTICE: READ CAREFULLY BEFORE BEGINNING ASSEMBLY!

- * Always use proper tools.
- * Follow the assembly steps in order. Do not skip any steps.
- * Be sure to check all packing materials carefully for small parts may have come loose inside the carton during shipment. If parts are missing, contact the retailer from which you purchased the product to obtain any missing parts. DO NOT USE SUBSTITUTE PARTS.
- * Periodically check to ensure that all connectors (bolts, screws, etc.) are tight.
- * Keep the instructions for future reference.
- * Some assembly may involve attaching glass or mirrors. Be very careful handling the glass or mirrors, as severe injury may result if the glass or mirror breaks. Never handle large pieces of glass or mirrors by yourself.
- *When assembling products that have electric cords (lamps, light, etc.), always (1) make sure the electrical cord is unplugged before assembly and (2) be careful not to twist the electrical cord during assembly.
- *When assembling shelves or entertainment centers, do not stand on lower shelves in order to assemble upper shelves—use a step ladder.
- *Do not stand on tables, including but not limited to, end tables, coffee tables, and dinner tables, as tables are not to support the weight of a person.
- *Where assembly instructions state that the assembly requires two or more people, do not attempt by yourself as there is a risk of injury.

NOTE: ASHLEY FURNITURE INDUSTRIES, INC. DISCLAIMS ANY LIABILITY FOR DAMAGES OR INJURIES WHICH MAY OCCUR DUE TO FAILURE TO PROPERLY FOLLOW ASSEMBLY INSTRUCTIONS, PROPERLY ASSEMBLE THE PRODUCT, OR PROPERLY USE THE PRODUCT.

NOTE: YOUR UNIT MAY LOOK DIFFERENT IN APPEARANCE FROM THE ONE SHOWN IN THE ILLUSTRATIONS ON THIS INSTRUCTION SHEET.

NOTICIA IMPORTANTE DE SEGURIDAD: LEA CUIDADOSAMENTE ANTES DE COMENZAR A ENSAMBLAR

- * Siempre use las herramientas apropiadas.
- * Siga los pasos de ensamble en orden. No salte ningún paso.
- * Asegúrese de comprobar con cuidado todos los materiales de embalaje en busca de piezas pequeñas que hayan podido desprenderse dentro del cartón durante el envío. Revise la lista de partes. Si faltan partes, comuníquese con el surtidor del cual usted compró el producto para obtener las partes que le faltan. NO USE PARTES SUSTITUTAS.
- * Periódicamente revise para asegurarse que todos los conectores (pernos, tornillos, etc.) estén bien apretados.
- * Guarde las instrucciones para referencia futura.
- * Algunos de los ensamblajes involucran vidrios o espejos. Tenga cuidado al manejar estos vidrios o espejos, ya que puede lesionarse severamente si uno de estos vidrios o espejos se rompe. Nunca maneje piezas grandes de vidrio o espejo sin ayuda.

- * Al armar productos con cables eléctricos (lamps, lights, etc.), siempre (1) asegúrese que el cable este desenchufado antes de armar (2) tengacuidado de no doblar el cable al marmar.
- * Al armar repisas o centros de entretenimiento, no se pare en las repisas de abajo para armar las repisas de arriba—use una escalera.
- * No se pare en las mesas, incluyendo pero sin límite a, mesas laterales, mesas de centro, mesas de comedor, ya que estas mesas no están construídas para soportar el peso de una persona.
- * Si las instrucciones dicen que se debe usar dos o mas personas no trate de armado solo, ya que corre el riesgo de lastimarse.

NOTE: Ashley Furniture Industries, Inc. no se hace responsable for danos o lesiones que puedan ocurrir por no seguir las instrucciones de ensamble correctamente, el ensamble apropiado del producto, o el uso apropiado del mismo

NOTA: LA UNIDAD PUEDE PRESENTAR UNA APARIENCIA DIFERENTE DE LA QUE SE MUESTRA EN LAS ILUSTRACIONES DE LA HOJA DE INSTRUCCIONES.

REMARQUE IMPORTANTE CONCERNANT LA SECURITÉ: LIRE ATTENTIVEMENT AVANT DE COMMENCER LE MONTAGE!

- * Utilisez toujours les outils adaptés.
- * Suivez l'ordre des étapes de montage. N'en sautez aucune.
- * Assurez-vous de vérifier attentivement tous les matériaux d'emballage parce que les petites pièces peuvent se détacher à l'intérieur de la boîte lors de l'expédition. Faites l'inventaire attentif de toutes les pièces. Si une ou plusieurs pièces manquent, contactez votre revendeur pour obtenir les pièces en question. N'UTILISEZ PAS DE PIÈCES DE SUBSTITUTION.
- * Vérifiez de temps à autre que tous les connecteurs (boulons, vis, etc.) sont bien serrés.
- * Gardez ces instructions pour pouvoir les consulter ultérieurement.
- * Certaines étapes du montage peuvent nécessiter l'installation de verres ou de miroirs. Soyez extrêmement prudent lors de la manipulation des verres ou des miroirs, car vous pourriez vous blesser gravement si le verre venait à casser. Ne manipulez jamais seul de grands objets en verre ou de grands miroirs.

- * Lors de l'assemblage des produits qui comportent des fils électriques (lamps, lumières, etc.), assurez-vous toujours (1) que le câble électrique est débranché avant de procéder au montage et (2) faites attention à ne pas secouer le câble électrique pendant le montage.
- * Lors du montage des étagères ou un meuble audio-vidéo, ne vous tenez pas sur les étagères inférieures pour installer les étagères supérieures. Utilisez un escabeau.
- * Ne vous tenez pas sur les tables, ce qui comprend mais pas uniquement, les tables d'extrémité, les tables basses, les tables à dîner, car elles ne sont pas destinées à supporter le poids des personnes.
- * Lorsque les instructions de montage mentionnent que l'installation nécessite deux personnes ou plus, n'essayez pas de monter vous-même le produit, car vous risqueriez de vous blesser.

REMARQUE: ASHLEY FURNITURE INDUSTRIES, INC. NE SE TIENT AUCUNEMENT REPONSABLE DE TOUT DOMMAGES OU BLESSURES DUS AU NON RESPECT DES INSTRUCTIONS DE MONTAGE ET D'UTILISATION DU PRODUIT.

REMARQUE: VOTRE MEUBLE PEUT ETRE DIFFERENT DE CELUI MONTRE SUR L'ILLUSTRATION DE CETTE FEUILLE D'INSTRUCTIONS.

重要安全提示：组装家具前请仔细阅读以下指南！

- * 请使用合适的工具进行组装。
- * 按照组装步骤逐步完成，请勿跳过任一步骤。
- * 由于小的零部件有可能在运输过程中散落于包装箱内，请仔细检查包装材料。如若发现部件丢失，请及时联系当地零售商以获取丢失部件。请勿用其它零部件替代。
- * 定期检查以确保所有连接处（螺丝，螺杆等）均已拧紧。
- * 请妥善保存该安装说明，以备将来需要时参考。
- * 当产品中用到玻璃和镜子，安装时请小心操作，以防玻璃或镜子破碎造成伤害。请勿独自安装大块玻璃或者镜子。
- * 对于附有电线的产品（台灯，立灯等），安装时请确保以下两点：
 1. 安装之前确保电源断开。
 2. 安装过程中请勿扭曲电线。
- * 安装隔板或者电视柜时，请勿站在低层隔板上安装上层隔板，使用梯子进行安装。
- * 请勿站立在茶几，边几或者餐桌之类的桌子上，这些桌子不能够支撑人体重量。
- * 组装说明中一旦提及某一安装需要两人完成，请不要尝试独自安装，这样可能会对您人身安全构成威胁。

注意：对于未能严格按照组装说明书组装，未能正确组装产品，或者未能正确使用产品而造成的损失或伤害，Ashley Furniture将不负法律责任。

家具的表面油漆涂层需要恰当保养，为避免灰尘，请定期清洁和抛光家具。

注意：您所购买的产品与该组装说明书中配图在外观上可能会有差异。

FABRIC CARE INSTRUCTIONS

The microsuede fabric covering this specific piece of furniture is soft to the touch and very durable for every day living. It is recommended by the fabric manufacturer to only clean this fabric with water-based cleaning agents or soap. Lightly scrubbing will help with any tougher spots that may have developed. Always check a spot of fabric in an area that is unseen to be sure cleaning agent being used will not discolor or fade the fabric's finishing. Let the air dry and vacuum for the best result.

CHAIR ASSEMBLY - CORD AND POWER TRANSFORMER CONNECTIONS

 **WARNING:** It is important that you read and carefully follow all chair assembly instructions. Do not plug the power cord into an electrical outlet until all assembly has been properly completed. Failure to follow all chair assembly instructions may cause the chair to operate improperly possibly resulting in the risk of personal injury or death.

Once the box has been removed from around the chair, you'll notice the back is lying on the top of seat. There are few items to remove from the seat portion of the chair first. Follow the steps below:

1. Remove the zip tie holding the red bag with Power Transformer and its cord that is secured under the chair.
2. Control Wand is located in pocket on the outside of the chair as shown in **Figure C**.
3. NOTICE – INSTALL FLOOR GLIDES BEFORE USE

Your lift chair has four adjustable floor glides. They are located in the owner's package and must be installed before use. These glides can be adjusted to level your lift chair. See **Figure A**.



  **WARNING:** Failing to install these floor glides may result in damage to your lift chair, flooring, and may cause the chair to become unstable and fall over causing personal injury or death

FIGURE A



4. Slide the back down on the base. The back receiver bracket slides down on the mechanism arms coming up. See **Figure B**.
5. Connect the Power Transformer cable to the corresponding plug coming from the back of the chair.

6. Power Button: The Power Button is designed to disable the power operation. It is in the cable that connects the motor to the transformer. It is a press button. When the button is pressed to the off position, the Green Light on the Power button will not display. When the button is in the on position, the Green Light in the Power Button will display and the unit will operate.

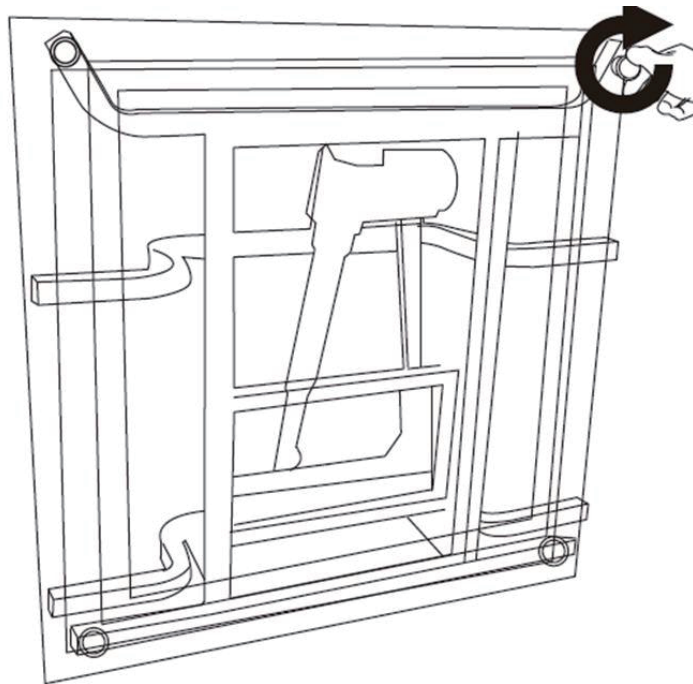
7. Connect the power cord into the Power Transformer.

8. Connect the power cord into an electrical outlet near where the chair will be used.

 **WARNING:** Clear area below chair before lowering to reduce risk of injury or death.

The power button is intended to allow you to disable the chair function

To stop the chair from functioning using the power button, press the button so the LED light is off.

If the chair is not functioning, check the plug in and connection of the cords first (The order is A-B-C-D). If all connections are good, verify the LED is lit on the power button. See Figure B.

Ensure that all cords are placed properly such that they will not interfere with the chair during operation .

9. Press the ▲ on the wand to lift the chair and the ▼ button on the wand to lower or recline the chair.

10. Installation of back-up batteries: 9 Volt back-up batteries will operate the chair from the reclined position to the seating position one cycle in case of a power failure. If a power failure occurs and the chair is cycled, the 2 -9 volt batteries must be replaced. Unused batteries must be replaced annually.

1. Make sure unit is unplugged before proceeding.
2. Remove the sliding door on the side of the Power Transformer to locate where the two 9 volt batteries are to be installed.
3. Install two 9 volt batteries, **Batteries not included**
4. Replace door on the Power Transformer.

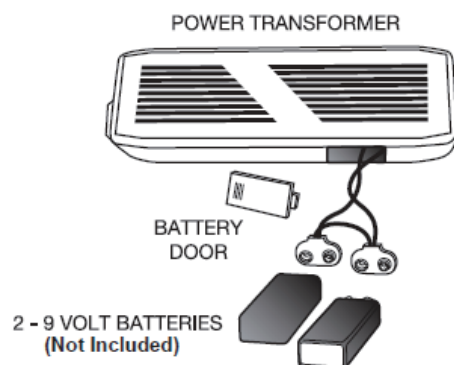

FIGURE B

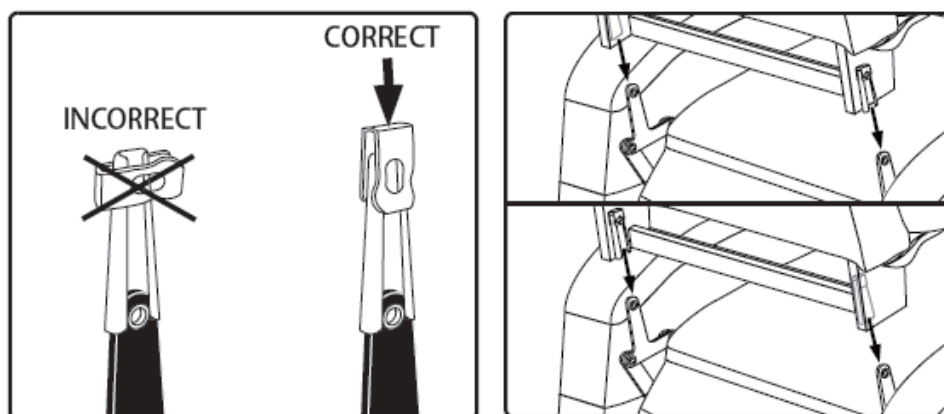
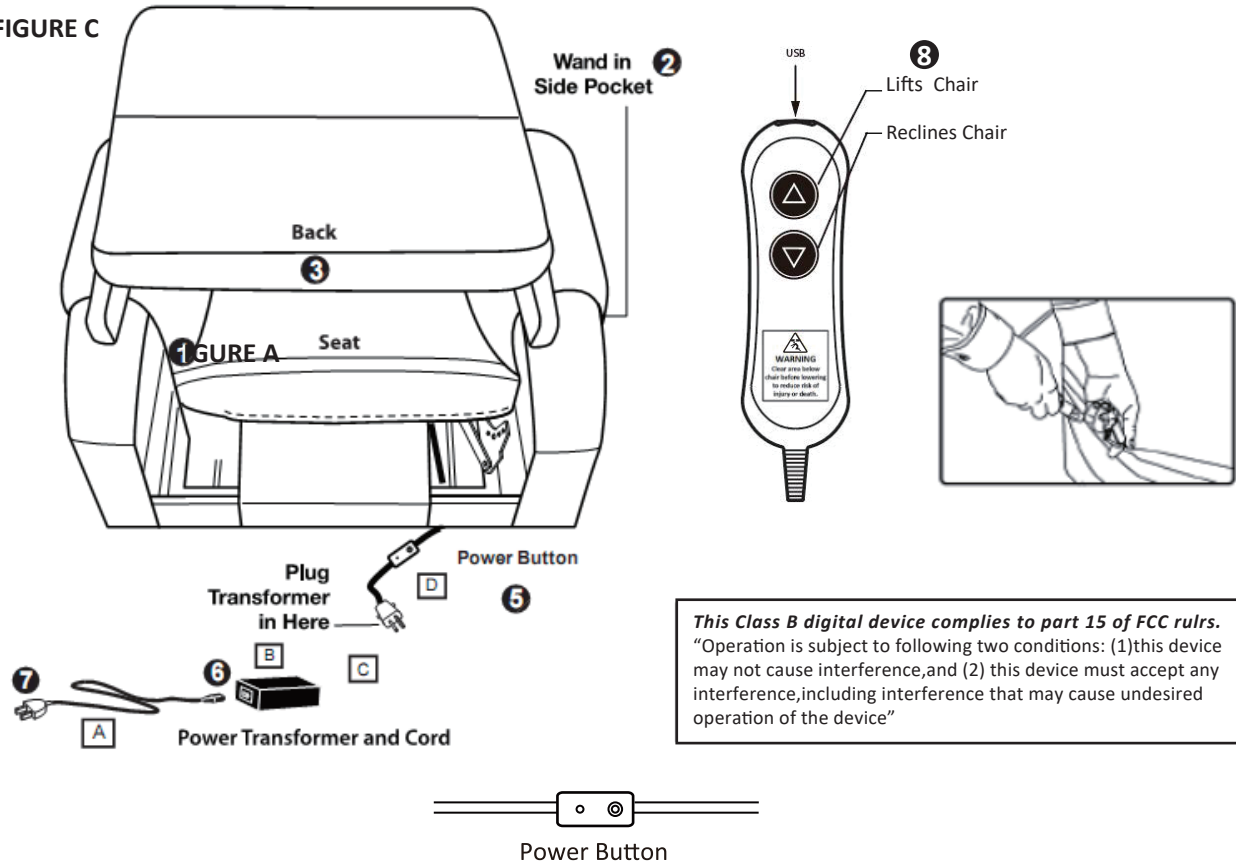

FIGURE C



This Class B digital device complies to part 15 of FCC rules. "Operation is subject to following two conditions: (1) this device may not cause interference, and (2) this device must accept any interference, including interference that may cause undesired operation of the device"

The Power Button is designed to disable the power operation. It is in the cable that connects the motor to the transformer. It is a press button. When the button is pressed to the off position, the Green Light on the Power button will not display. When the button is in the on position, the Green Light in the Power Button will display and the unit will operate.

HEAT AND MASSAGE FEATURE

Note: Your lift Chair may be outfitted with a heat and massage feature. If so, follow the Additional assembly and operational instructions below. Additional connections are required.

It is strongly recommended that you consult a medical professional before using the massage feature to determine if using the massage feature is right for you.

! WARNING: It is important that you read and carefully follow all chair assembly instructions. Do not plug the power cord into an electrical outlet until all assembly has been properly completed. Failure to follow all chair assembly instructions may cause the chair to operate improperly possibly resulting in the risk of personal injury or death.

HEAT AND MASSAGE FEATURE ASSEMBLY INSTRUCTIONS

1. Connect the Massage motor (E) from the Back to the Seat. See Figure D.
2. Connect the Heat pad (F) from the back to the seat. See Figure D.

How to use the heat and massage features

! Warning: It is strongly recommended that you consult a medical professional before using the heat and massage features to determine if using the features is right for you. You should turn off the heat and massage features when leaving the chair.

Press the MASSAGE button once to active the massage function. The massage is automatically set to the WAVE setting

FIGURE D

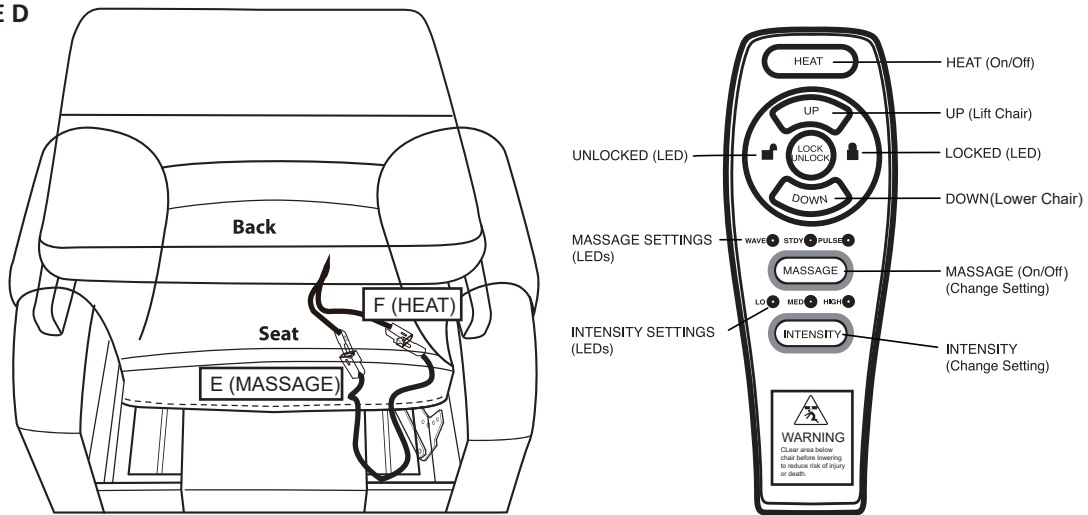

Press the MASSAGE button again to go to the next of three available massage setting: WAVE, STEADY, or PULSE. Each button press will take you to next setting. Each setting is indicated by a COLORED LED light.

Press and hold the MASSAGE button for approximately 2 seconds to shut the massage function OFF. The massage function will automatically shut off after 20 minutes of continuous use.

How to adjust the intensity of the massage function

Press the INTENSITY button to set the massage intensity to one of three available settings: LOW, MEDIUM or HIGH. Each button press will take you to the next setting. Each setting is indicated by a COLORED LED light.

How to use the Heat function

To turn on or off the heat function, press the HEAT button. There is only one setting for the HEAT function, on or off.

NOTE: Heat & Massage system is designed with an auto-shutoff mechanism that turn off after 20 minutes of use. It is recommended the heat and massage units not be used for more than 20 minutes at a time. It is strongly recommended that you consult a medical professional before using the heat and massage features to determine if using the features is right for you. You should turn off the heat and massage features when leaving the chair.

How to lock and unlock the Lift/Recline function using the wand

TO LOCK - Press and hold the LOCK button for approximately 3 seconds to lock the hand control. The LOCK indicator will light up RED to indicate the hand control has been locked. The Heat & Massage functions can be turned on or off when the LOCK function is used. The Massage function can also be adjusted when the LOCK function is used.

TO UNLOCK - Press and hold the LOCK button for approximately 6 seconds to unlock the hand control. The UNLOCK indicator will light up GREEN to indicate the hand control has been unlocked

This Class B digital device complies with part 15 of FCC rules. "Operation is subject to following two conditions: (1) this device may not cause harmful interference, and (2) this device must accept any interference, including interference that may cause undesired operation

To comply with the FCC RF exposure requirements, no change to the antenna or device is permitted Any change to the antenna or device could result in the device exceeding the RF exposure requirement and void users right to operate device.

INSTRUCTIONS IMPORTANTES EN MATIÈRE DE SÉCURITÉ



AVERTISSEMENT : Afin d'éviter tout risque de dommages matériels, d'importantes blessures ou de mort, vous devez lire, comprendre et suivre TOUTES les instructions suivantes en matière de sécurité. Veuillez conserver les instructions en matière de sécurité pour les consulter ultérieurement.

-    **AVERTISSEMENT :** Regardez toujours en dessous et autour du fauteuil avant de l'abaisser à partir d'une position droite pour vous assurer qu'aucun enfant, animal de compagnie ou objet ne se trouve sous le fauteuil. Ne permettez jamais aux enfants d'actionner le fauteuil ou de jouer sur ou sous le fauteuil ou autour de celui-ci. Le fait de ne pas dégager l'espace autour et en dessous du fauteuil avant de l'abaisser pourrait entraîner d'importantes blessures, la mort ou des dommages matériels. Rangez toujours le dispositif de commande hors de la portée des enfants et débranchez le fauteuil pour éviter qu'ils n'utilisent le dispositif de commande.
-   **AVERTISSEMENT :** Afin de réduire le risque d'électrocution, débranchez toujours le fauteuil de la prise de courant avant de le déplacer, de le nettoyer ou de le réparer.
-    **AVERTISSEMENT :** Afin de réduire le risque d'électrocution, d'incendie, d'importantes blessures, de mort ou de dommages matériels, n'utilisez le fauteuil qu'à l'intérieur, loin de toute source d'eau. Le fauteuil ne devrait jamais être utilisé à l'extérieur.
-    **AVERTISSEMENT :** Afin de réduire le risque d'électrocution, d'incendie, d'importantes blessures de mort ou de dommages matériels, ne branchez, n'utilisez ou n'actionnez jamais le fauteuil si le cordon électrique est endommagé ou si le fauteuil est mouillé ou endommagé. N'utilisez pas de rallonge électrique avec le fauteuil.
-  **AVERTISSEMENT :** N'utilisez pas le fauteuil pour ranger ou supporter tout article comme les téléviseurs ou les appareils vidéo, car ils pourraient tomber et entraîner d'importantes blessures ou la mort.
-  **AVERTISSEMENT :** N'utilisez le fauteuil que pour l'usage auquel il est destiné et conformément aux instructions en matière de sécurité et à toute autre instruction reliée au produit. Le fait de ne pas suivre ces instructions pourrait entraîner d'importantes blessures, la mort ou des dommages matériels.
-   **AVERTISSEMENT :** La limite de poids du fauteuil est de 113 kg (250 lb). Ne permettez qu'à une seule personne à la fois de s'asseoir sur le fauteuil ou de l'utiliser et asseyez-vous toujours sur le coussin du siège. Ne vous asseyez jamais sur le dossier du fauteuil, les accoudoirs ou le repose-pieds (s'il y a lieu). Utiliser ou actionner le fauteuil en dépassant la limite de poids ou s'asseoir sur une autre partie du fauteuil que le coussin du siège pourrait endommager, déformer ou faire renverser le fauteuil et entraîner d'importantes blessures ou la mort.
-   **AVERTISSEMENT :** Votre fauteuil est doté d'ouvertures d'aération. Vérifiez toujours que les ouvertures d'aération ne sont pas obstruées par des poussières, des cheveux ou d'autres matières. Le fait de ne pas suivre ces instructions pourrait faire surchauffer le moteur du fauteuil et entraîner un incendie, des dommages matériels, d'importantes blessures ou la mort.
-   **AVERTISSEMENT :** N'actionnez pas le fauteuil à proximité de gaz (y compris les bonbonnes d'oxygène et les masques d'oxygène), de liquides ou de vapeurs inflammables. Le fait de ne pas suivre cette instruction pourrait déclencher un incendie ou une explosion et entraîner des blessures, la mort ou des dommages matériels.

INSTRUCTIONS POUR L'ENTRETIEN DU TISSU

Le tissu en microsuède qui recouvre ce meuble est doux et résiste très bien à un usage au quotidien. Le fabricant de tissu recommande de n'utiliser que des produits de nettoyage à base d'eau ou de savon pour laver ce tissu. Pour aider à faire disparaître les taches tenaces, frottez doucement la surface. Testez toujours le produit de nettoyage au préalable sur un coin de tissu qui n'est pas apparent pour vous assurer que le produit ne décolore ou ne modifie pas l'apparence du tissu. Laissez sécher à l'air libre et passez l'aspirateur pour des résultats optimaux.

ASSEMBLAGE DU FAUTEUIL – BRANCHEMENTS DU CORDON ÉLECTRIQUE ET DU TRANSFORMATEUR D'ALIMENTATION



AVERTISSEMENT : Prenez soin de lire et de suivre attentivement toutes les instructions pour l'assemblage du fauteuil.

Ne branchez pas le cordon d'alimentation dans une prise électrique tant que l'assemblage n'est pas correctement terminé. À défaut de suivre toutes les instructions pour l'assemblage du fauteuil, celui-ci pourrait ne pas fonctionner correctement, ce qui pourrait causer un risque de blessures ou de mort.

Quand vous sortirez le fauteuil de la boîte, vous remarquerez que le dossier repose sur le dessus du siège. Il y a d'abord quelques articles à enlever du siège du fauteuil. Suivez les étapes suivantes :

1. Retirez l'attache du sac rouge contenant le transformateur d'alimentation et son cordon fixé sous le fauteuil.
2. Le dispositif de commande est situé dans la pochette extérieure du fauteuil comme le montre la figure C.
3. AVIS – INSTALLEZ LES PATINS AVANT D'UTILISER L'ARTICLE

Votre fauteuil inclinable comprend quatre patins ajustables. Ils se trouvent dans la boîte et doivent être installés avant d'utiliser l'article. Ces patins peuvent être ajustés pour mettre votre fauteuil à niveau. Référez-vous à la figure A.



AVERTISSEMENT : Le fait de ne pas installer ces patins pourrait endommager votre fauteuil inclinable et votre plancher. Votre fauteuil pourrait également devenir instable et basculer, entraînant des blessures ou la mort

FIGURE A

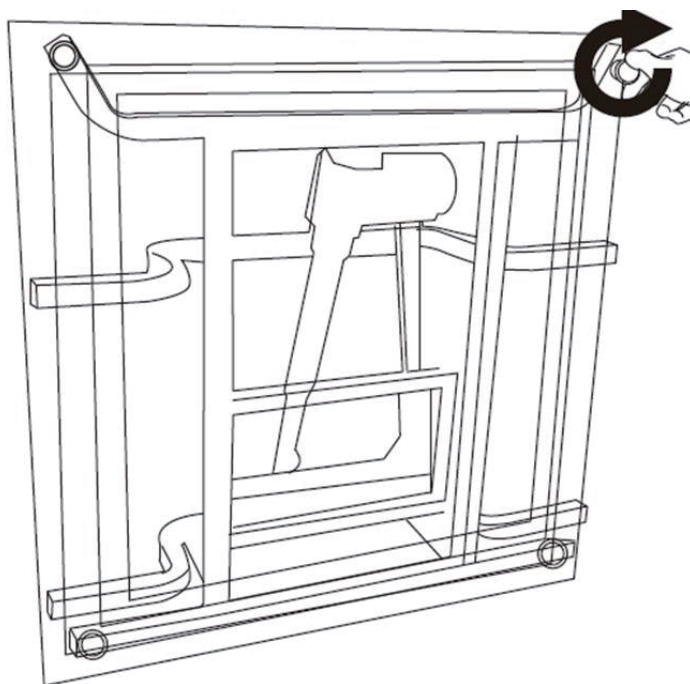

4. Faites glisser le dossier sur la base. Les supports du dossier se glissent dans les bras du mécanisme relevés. Référez-vous à la figure B.
5. Branchez le câble du transformateur d'alimentation sur la fiche électrique correspondante à l'arrière du fauteuil.

6. Bouton d'alimentation : Le bouton d'alimentation est conçu pour couper l'alimentation. Il est sur le câble qui relie le moteur au transformateur. C'est un bouton-poussoir. Quand le bouton est enfoncé en position « OFF », la lumière verte du bouton d'alimentation ne s'allume pas. Quand le bouton est enfoncé en position « ON », la lumière verte du bouton d'alimentation s'allume et l'article fonctionnera.
7. Branchez le cordon d'alimentation dans le transformateur.
8. Branchez le cordon d'alimentation dans une prise électrique à proximité du fauteuil.



AVERTISSEMENT : Dégagez l'espace en dessous du fauteuil avant de l'abaisser pour réduire les risques de blessure ou de mort.

Le bouton d'alimentation est conçu pour vous permettre de mettre fin au fonctionnement du fauteuil.

Pour mettre fin au fonctionnement du fauteuil au moyen du bouton d'alimentation, appuyez sur le bouton de façon à ce que le voyant DEL s'éteigne.

Si le fauteuil ne fonctionne pas, vérifiez d'abord s'il est branché et si les fils sont connectés (l'ordre est le suivant : A-B-C-D). Si toutes les connexions sont correctes, vérifiez si le voyant DEL est allumé sur le bouton d'alimentation. Consultez la figure B.

Assurez-vous que tous les fils sont placés de façon à ne pas interférer avec le fonctionnement du fauteuil.

- 9 Appuyez sur ▲ le bouton sur le dispositif de ▼ commande pour relever le fauteuil et sur le bouton pour l'abaisser ou l'incliner.
- 10 Installation des piles de secours : Les piles de secours de 9 volts serviront à redresser le fauteuil une seule fois de la position inclinée à la position assise en cas de panne d'électricité. Si une panne d'électricité survient et que le fauteuil est incliné, les deux piles de 9 volts doivent être remplacées. Les piles non utilisées doivent être remplacées chaque année.
 1. Avant de procéder au remplacement, assurez-vous que l'article est débranché.
 2. Retirez le couvercle coulissant sur le côté du transformateur d'alimentation afin de repérer les deux piles de 9 volts.
 3. Installez deux piles de 9 volts (**piles non incluses**).
 4. Remplacez le couvercle du transformateur d'alimentation.

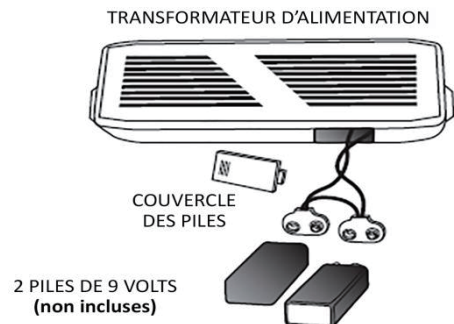

FIGURE B

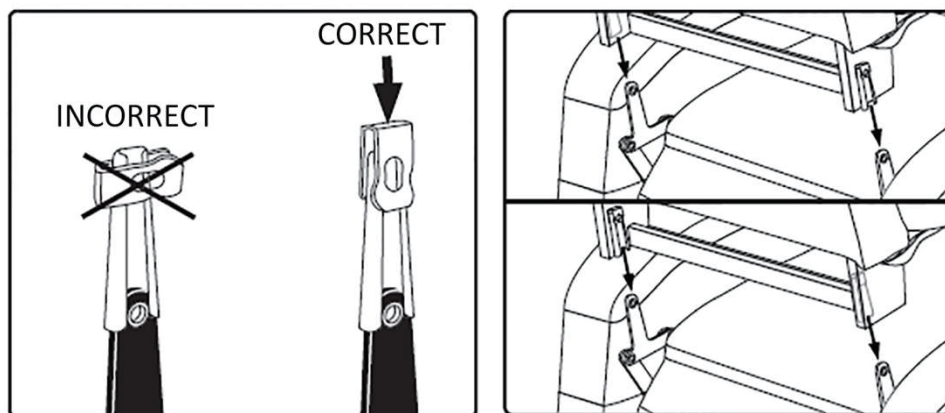
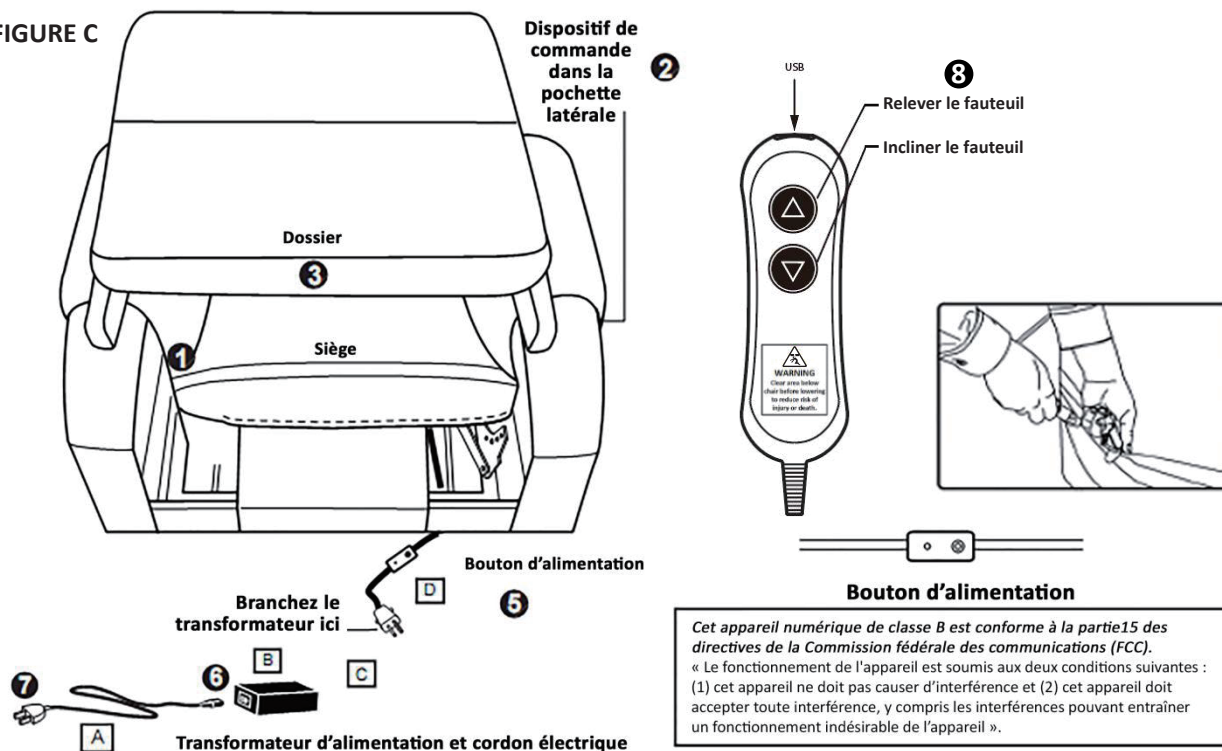

FIGURE C



FONCTIONNALITÉ DE CHALEUR ET DE MASSAGE

Remarque : Votre fauteuil inclinable peut être doté d'une fonctionnalité de chaleur et de massage. Si vous décidez d'installer cette fonctionnalité, suivez les instructions d'assemblage et de fonctionnement ci-dessous. Des connexions supplémentaires sont nécessaires.

Il est fortement recommandé de consulter un professionnel de la santé avant d'utiliser la fonctionnalité de massage, afin de déterminer si elle est appropriée pour vous.

AVERTISSEMENT : Prenez soin de lire et de suivre attentivement toutes les instructions pour l'assemblage du fauteuil. Ne branchez pas le cordon d'alimentation dans une prise électrique tant que l'assemblage n'est pas correctement terminé. À défaut de suivre toutes les instructions pour l'assemblage du fauteuil, celui-ci pourrait ne pas fonctionner correctement, ce qui pourrait causer un risque de blessures ou de mort.

INSTRUCTIONS POUR L'ASSEMBLAGE DE LA FONCTIONNALITÉ DE CHALEUR ET DE MASSAGE

1. Connectez le moteur de massage (E) du dossier au siège. Consultez la figure D.
2. Connectez le bloc chauffant (F) du dossier au siège. Consultez la figure D.

Utilisation des fonctionnalités de chaleur et de massage



Av **ssement :** Il est fortement recommandé de consulter un professionnel de la santé avant d'utiliser les fonctionnalités de chaleur et de massage, afin de déterminer si elles sont appropriées pour vous. Vous devriez mettre les fonctionnalités de chaleur et de massage hors tension avant de quitter le fauteuil

Appuyez sur le bouton MASSAGE une fois pour activer la fonctionnalité de massage. La fonctionnalité est réglée automatiquement à WAVE (vagues)

FIGURE D

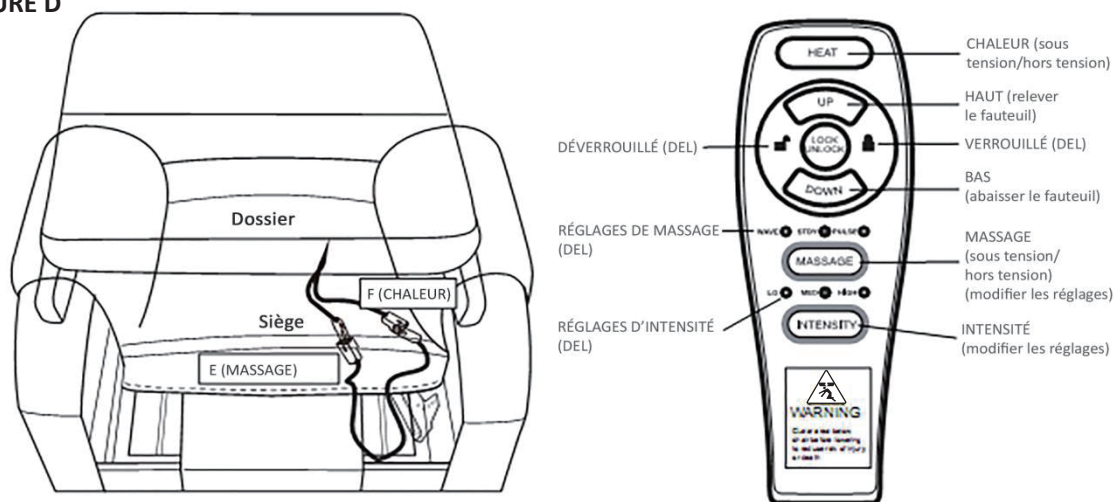

Appuyez de nouveau sur le bouton MASSAGE pour sélectionner l'un des trois réglages de la fonctionnalité de massage : WAVE (vagues), STEADY (stable) ou PULSE (pulsations). Chaque pression du bouton vous permet de passer au réglage suivant. Chaque réglage est indiqué par un témoin DEL DE COULEUR.

Maintenez le bouton MASSAGE enfoncé pendant environ 2 secondes pour mettre la fonctionnalité de massage hors fonction. La fonctionnalité de massage sera mise hors tension automatiquement après 20 minutes d'utilisation continue.

Réglage de l'intensité de la fonctionnalité de massage

Appuyez sur le bouton INTENSITY (intensité) pour régler l'intensité au moyen de l'un des trois réglages : LOW (faible), MEDIUM (moyenne) ou HIGH (élevée). Chaque pression du bouton vous permet de passer au réglage suivant. Chaque réglage est indiqué par un témoin DEL DE COULEUR.

Utilisation de la fonctionnalité de chaleur

Pour mettre la fonctionnalité de chaleur sous tension ou hors tension, appuyez sur le bouton HEAT (chauffage). La fonctionnalité de chaleur ne compte qu'un seul réglage, sous tension ou hors tension.

REMARQUE : Le système de chaleur et de massage est doté d'un mécanisme de mise hors tension automatique qui met la fonctionnalité hors tension après 20 minutes d'utilisation. Il est recommandé de ne pas utiliser les fonctionnalités de chaleur et de massage plus de 20 minutes consécutives. Il est fortement recommandé de consulter un professionnel de la santé avant d'utiliser les fonctionnalités de chaleur et de massage, afin de déterminer si elles sont appropriées pour vous. Vous devriez mettre les fonctionnalités de chaleur et de massage hors tension avant de quitter le fauteuil.

Verrouillage et déverrouillage de la fonctionnalité de relèvement/d'inclinaison au moyen du dispositif de commande

VERROUILLAGE : maintenez le bouton LOCK (verrouiller) enfoncé pendant environ 3 secondes pour verrouiller le dispositif de commande. Le voyant LOCK (verrouiller) deviendra ROUGE pour indiquer que le dispositif de commande est verrouillé. Les fonctionnalités de chaleur et de massage peuvent être mises sous tension ou hors tension même en mode LOCK (verrouiller). La fonctionnalité de massage peut également être réglée même en mode LOCK (verrouiller).



















DÉVERROUILLAGE : maintenez le bouton LOCK (verrouiller) enfoncé pendant environ 6 secondes pour déverrouiller le dispositif de commande. Le voyant UNLOCK (déverrouiller) deviendra VERT pour indiquer que le dispositif de commande est déverrouillé.

Cet appareil numérique de classe B est conforme à la partie 15 des directives de la Commission fédérale des communications (FCC). « Le fonctionnement de l'appareil est soumis aux deux conditions suivantes : (1) cet appareil ne doit pas causer d'interférences nuisibles et (2) il doit accepter toute interférence, y compris les interférences pouvant entraîner un fonctionnement indésirable. Pour respecter les exigences de la Commission fédérale des communications (FCC) en matière d'exposition à des radiofréquences, aucune modification de l'antenne ou de l'appareil n'est autorisée. Toute modification de l'antenne ou de l'appareil pourrait faire en sorte que ce dernier dépasse les limites permises d'exposition aux radiofréquences et pourrait annuler l'autorisation de l'utilisateur de se servir de cet appareil ».

INSTRUCCIONES IMPORTANTES SOBRE SEGURIDAD



ADVERTENCIA: Para evitar provocar daños a la propiedad, lesiones corporales graves o la muerte, es importante que lea, comprenda y cumpla TODAS las instrucciones de seguridad. Conserve las instrucciones de seguridad para consultar más adelante.

-  ADVERTENCIA: Verifique siempre debajo o alrededor de la silla antes de bajarla desde una posición elevada para cerciorarse de que no haya niños, mascotas domésticas u objetos debajo de la silla. No permita le fauteuil. Ne permettez jamais aux enfants d'actionner le fauteuil ou de jouer sur ou sous le fauteuil ou autour que los niños controlen o jueguen sobre la silla, debajo o alrededor de ella. Si no despeja la zona ubicada debajo de la silla o alrededor de ella, pueden ocasionarse lesiones corporales graves, la muerte o daños a la propiedad. Deje el control fuera del alcance de los niños y desenchufe la silla para evitar que los niños utilicen el control.
-  ADVERTENCIA: A fin de reducir las posibilidades de que se produzca una descarga eléctrica, desenchufe siempre la silla de la toma de corriente antes de moverla, limpiarla o repararla.
-  ADVERTENCIA: Para evitar el riesgo de que se produzcan descargas eléctricas, incendios, lesiones corporales graves, la muerte o daños a la propiedad, use la silla únicamente adentro y en lugares donde no haya agua. La silla nunca debe utilizarse en exteriores.
-  ADVERTENCIA: A fin de evitar el riesgo de que se produzcan descargas eléctricas, incendios, lesiones corporales graves, la muerte o daños a la propiedad, nunca enchufe, utilice o ponga la silla en funcionamiento si el cable está dañado o si la silla está mojada o presenta daños. Nunca utilice un cable de extensión con la silla.
-  ADVERTENCIA: No utilice la silla para almacenar o apoyar cualquier tipo de objeto, como televisores y equipos de video, entre otros, ya que estos pueden caerse de la silla y provocar graves lesiones corporales o, incluso, la muerte.
-  ADVERTENCIA: Utilice la silla solo para el uso previsto y en conformidad con estas instrucciones de seguridad y con el resto de las instrucciones del producto. El incumplimiento de estas indicaciones podría resultar en lesiones corporales graves, la muerte o daños a la propiedad.
-  ADVERTENCIA: El límite de peso máximo de la silla es de 250 libras. La silla es apta para que se siente o la utilice una sola persona, quien debe sentarse únicamente sobre el cojín del asiento inferior. No se siente nunca en el respaldo, en los apoyabrazos o en el reposapiés de la silla (si la silla viene equipada con ellos). Utilizar o hacer funcionar la silla con un peso superior al límite máximo permitido, o sentarse en una parte de la silla que no sea el cojín del asiento inferior, podría causar daños a la silla o provocar que la silla se tumbe o se caiga, lo que podría ocasionar graves lesiones personales o la muerte.
-  ADVERTENCIA: La silla cuenta con ventilaciones de aire. Limpie siempre las ventilaciones de aire para evitar que se tapen con pelusas, cabellos u otro tipo de elemento. El incumplimiento de estas indicaciones podría ocasionar que el motor de la silla se sobrecaliente y se produzcan incendios, daños a la propiedad, lesiones corporales graves o la muerte.
-  ADVERTENCIA: No ponga la silla en funcionamiento cerca de gases, líquidos o vapores inflamables (incluidos tanques y máscaras de oxígeno), o alrededor de ellos. El incumplimiento de esta instrucción puede provocar un incendio o explosión que provoque lesiones personales, la muerte o daños a la propiedad.

INSTRUCCIONES PARA EL CUIDADO DE LA TELA

La tela de microgamuza que cubre este mueble específico es suave al tacto y muy resistente para la vida cotidiana. El fabricante de la tela recomienda limpiarla solamente con agentes de limpieza a base de agua o jabón. Para eliminar cualquier dureza que pueda haber aparecido, se recomienda realizar un cepillado leve. Para comprobar que el agente de limpieza que se utiliza no decolorará ni desteñirá el acabado de la tela, pruebe siempre en un lugar de la tela que no se vea. Para obtener mejores resultados, deje secar al aire y aspire.

ENSAMBLAJE DE LA SILLA: CONEXIONES DEL CABLE Y DEL TRANSFORMADOR DE ENERGÍA



ADVERTENCIA : Es importante que lea y siga cuidadosamente todas las instrucciones de ensamblaje de la silla. No enchufe el cable de energía en una toma de corriente hasta que se haya completado todo el ensamblaje correctamente. Si no se siguen todas las instrucciones de ensamblaje de la silla, es posible que esta funcione de manera incorrecta y provoque lesiones personales o la muerte.

Una vez que retire la silla de la caja, notará que el respaldo está plegado sobre la parte superior del asiento. En primer lugar, deben retirarse algunos elementos de la parte del asiento de la silla. Siga los pasos que se mencionan a continuación:

1. Quite los amarres de plástico que sujetan la bolsa roja que contiene el transformador de energía y el cable que está asegurado debajo de la silla.
2. La palanca de control se encuentra ubicada en el bolsillo externo de la silla, tal como se muestra en la **figura C**.
3. AVISO: INSTALE LOS RODAMIENTOS DEL PISO ANTES DE USARLA.

La silla elevadora tiene cuatro rieles de piso regulables. Se encuentran en el paquete del propietario y deben instalarse antes de usar la silla. Estos rieles pueden ajustarse para nivelar la silla elevadora. Ver la **figura A**.



ADVERTENCIA: Si estas guías de piso no se instalan correctamente, la silla elevadora y el piso pueden resultar dañados, y la silla puede tornarse inestable y caer, lo que puede provocar lesiones personales o la muerte.

FIGURA A

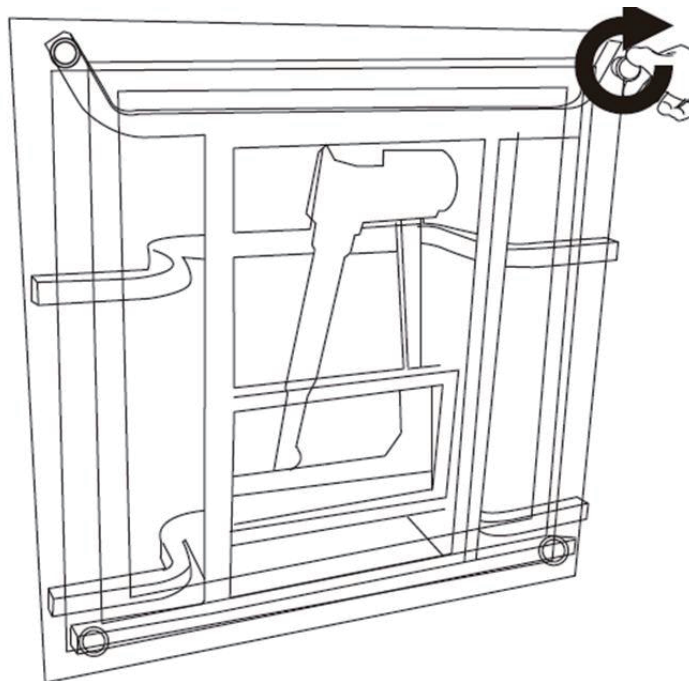

4. Deslice el respaldo hasta la base. Los soportes de los receptores del respaldo se deslizan hacia abajo, por el mecanismo, y los brazos suben. Ver la **figura B**.
5. Conecte el cable del transformador de energía al enchufe correspondiente que sale del respaldo de la silla.

6. Botón de encendido: El botón de encendido se ha diseñado para desactivar el funcionamiento. Se encuentra en el cable que conecta el motor al transformador. Es un botón para oprimir. Cuando el botón se presiona en la posición de apagado, no se encenderá la luz verde en el botón de encendido. Cuando el botón se presiona en la posición de encendido, se encenderá la luz verde en el botón de encendido y la unidad comenzará a funcionar.
7. Conecte el cable de energía al transformador de energía.
8. Conecte el cable de energía a una toma de corriente cercana al lugar donde se utilizará la silla.



ADVERTENCIA: Antes de bajar la silla, limpie el área que se encuentra debajo para reducir el riesgo de lesiones o la muerte.

El botón de encendido se ha diseñado para permitirle desactivar las funciones de la silla.

Para detener la silla con el botón de encendido, presione el botón para que se apague la luz LED.

Si la silla no funciona, controle el enchufe y la conexión de los cables primero (el orden es A-B-C-D). Si todas las conexiones están bien, verifique que la luz LED esté encendida en el botón de encendido. Consulte la figura B.

Asegúrese de que todos los cables estén colocados correctamente para que no interfieran con la silla durante el funcionamiento.

Assurez-vous que tous les fils sont placés de façon à ne pas interférer avec le fonctionnement du fauteuil.

- 9 Presione el botón ▲ en la palanca de control para subir la silla y el botón ▼ en la palanca de control para bajar o reclinar la silla.
- 10 Instalación de las baterías de respaldo: Las baterías de respaldo de 9 voltios harán funcionar la silla desde la posición de reclinado hasta la posición de sentado en un solo ciclo en caso de una interrupción en el suministro eléctrico. Si esto sucede y la silla se encuentra en un ciclo, las 2 baterías de 9 voltios deberán reemplazarse. Las baterías que no se usaron se deben reemplazar anualmente.
 1. Antes de continuar, asegúrese de que la unidad esté desenchufada.
 2. Retire la tapa deslizante ubicada en la parte lateral del transformador de energía para ver dónde se deben instalar las 2 baterías de 9 voltios.
 3. Instale las 2 baterías de 9 voltios; **las baterías no están incluidas.**
 4. Reemplace la tapa en el transformador de energía.

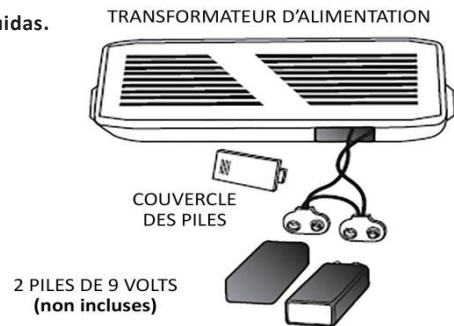

FIGURE B

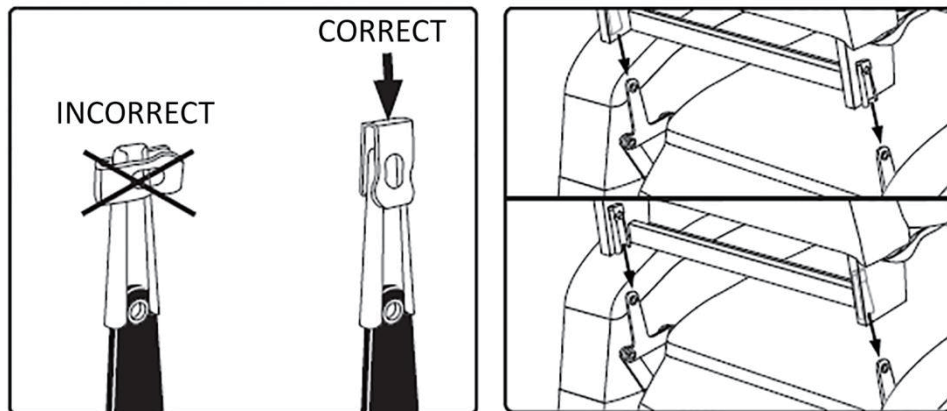
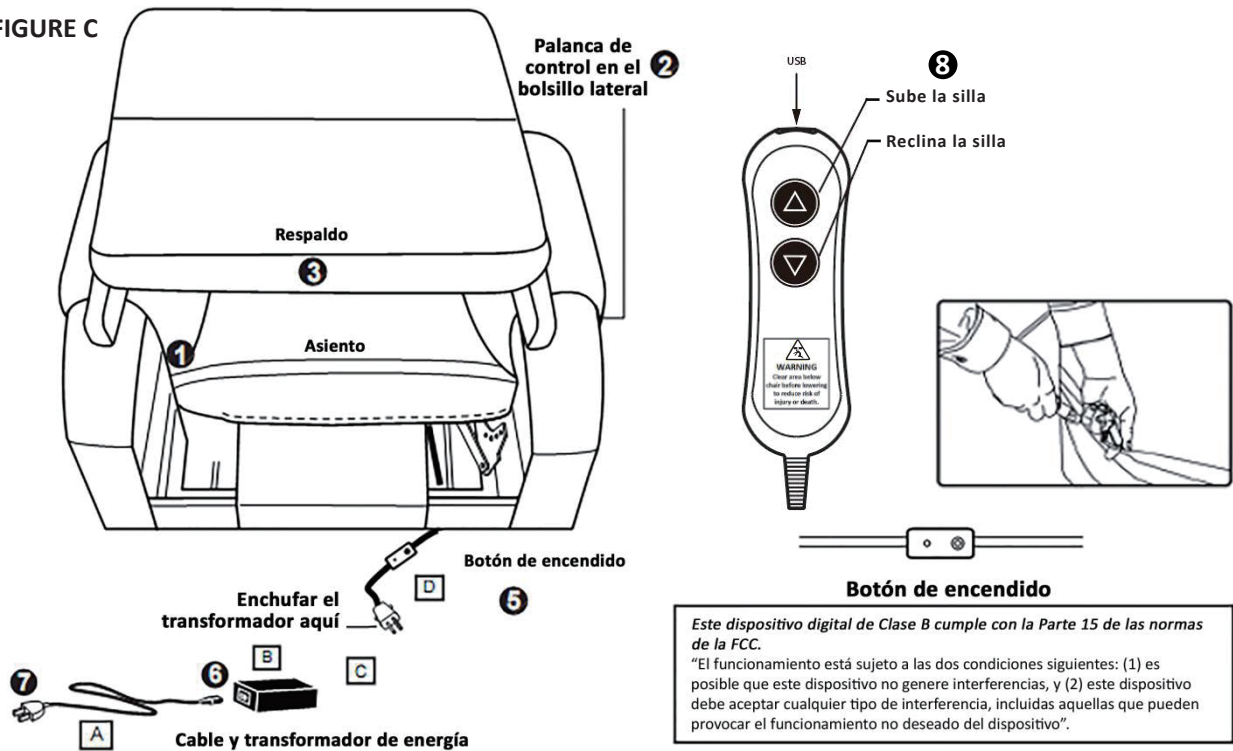

FIGURE C



FUNCIONES DE CALEFACCIÓN Y DE MASAJE

Nota: Su silla elevadora puede tener funciones de calefacción y de masaje. De ser así, siga las instrucciones adicionales de ensamblaje y funcionamiento que se describen a continuación. Se requieren conexiones adicionales.

Se recomienda que consulte con un profesional médico antes de usar la función de masaje para determinar si dicho uso es adecuado para usted.



ADVERTENCIA: Es importante que lea y siga cuidadosamente todas las instrucciones de ensamblaje de la silla.

No enchufe el cable de energía en una toma de corriente hasta que se haya completado todo el ensamblaje correctamente.

Si no se siguen todas las instrucciones de ensamblaje de la silla, es posible que esta funcione de manera incorrecta y provoque lesiones personales o la muerte.

INSTRUCCIONES DE ENSAMBLAJE DE LAS FUNCIONES DE CALEFACCIÓN Y DE MASAJE

1. Conecte el motor de masaje (E) desde la parte posterior a la silla. Consulte la figura D.
2. Conecte la almohadilla calefactora (F) desde la parte posterior a la silla. Consulte la figura D.

Cómo usar las funciones de calefacción y de masaje



Advertencia: Se recomienda que consulte con un profesional médico antes de usar las funciones de calefacción y de masaje para determinar si el uso de dichas funciones es adecuado para usted. Debe apagar las funciones de calefacción y de masaje cuando salga de la silla.

Presione el botón MASSAGE (Masaje) una vez para activar la función de masaje. El masaje se configura automáticamente en la opción WAVE (Onda).

Botón de encendido

Este dispositivo digital de Clase B cumple con la Parte 15 de las normas de la FCC.
 "El funcionamiento está sujeto a las dos condiciones siguientes: (1) es posible que este dispositivo no genere interferencias, y (2) este dispositivo debe aceptar cualquier tipo de interferencia, incluidas aquellas que pueden provocar el funcionamiento no deseado del dispositivo".

FIGURE D

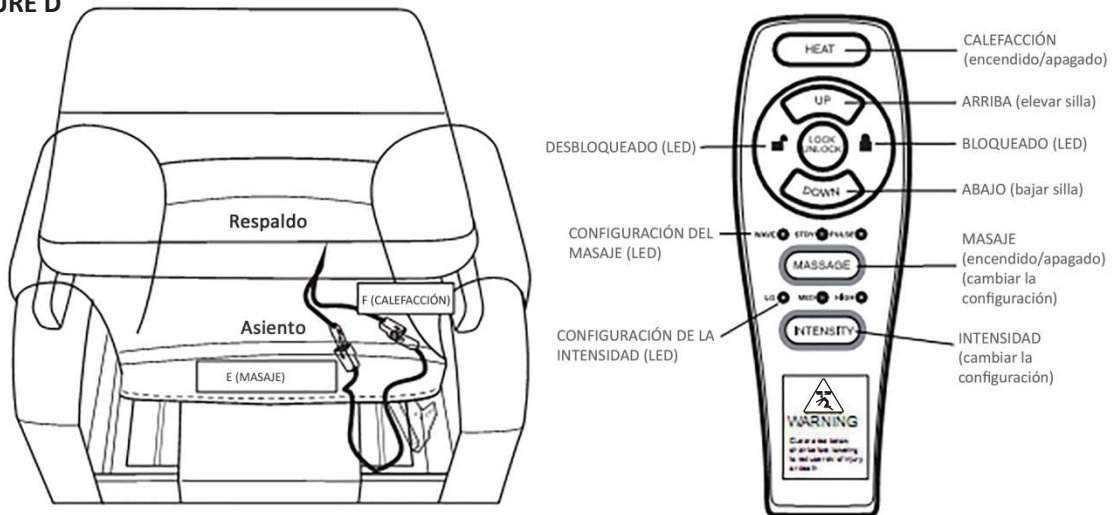

Presione el botón MASSAGE (Masaje) nuevamente para pasar a la siguiente de las tres configuraciones de masaje disponibles: WAVE (Onda), STEADY (Continuo) o PULSE (Pulso). Cada vez que presione el botón, pasará a la siguiente configuración. Cada configuración se indica con una luz LED DE COLOR.

Presione y mantenga presionado el botón MASSAGE (Masaje) durante aproximadamente dos segundos para desactivar la función de masaje. La función de masaje se desactivará automáticamente después de 20 minutos de uso continuo.

Cómo ajustar la intensidad de la función de masaje

Presione el botón INTENSITY (Intensidad) para establecer la intensidad del masaje en una de las tres configuraciones disponibles: LOW (Baja), MEDIUM (Media) o HIGH (Alta). Cada vez que presione el botón, pasará a la siguiente configuración. Cada configuración se indica con una luz LED DE COLOR.

Cómo usar la función de calefacción

Para activar o desactivar la función de calefacción, presione el botón HEAT (Calefacción). Solo hay una configuración para el botón HEAT (Calefacción): encendida o apagada.

NOTA: El sistema de calefacción y de masaje se ha diseñado con un mecanismo de apagado automático que se apaga después de 20 minutos de uso. Se recomienda no usar las unidades de calefacción y de masaje por más de 20 minutos a la vez. Se recomienda que consulte con un profesional médico antes de usar las funciones de calefacción y de masaje para determinar si el uso de dichas funciones es adecuado para usted. Debe apagar las funciones de calefacción y de masaje cuando salga de la silla.

Cómo bloquear y desbloquear la función Lift/Recline (Elevar/Reclinar) con la palanca de control

PARA BLOQUEAR: Presione y mantenga presionado el botón de LOCK (Bloquear) durante aproximadamente tres segundos para bloquear el control manual. El indicador de bloqueo LOCK se iluminará en color ROJO para indicar que el control manual se ha bloqueado. Las funciones de calefacción y de masaje se pueden activar o desactivar cuando se usa la función LOCK (Bloquear). La función de masaje también se puede ajustar cuando se usa la función LOCK (Bloquear).

PARA DESBLOQUEAR: Presione y mantenga presionado el botón LOCK (Bloquear) durante aproximadamente seis segundos para desbloquear el control manual. El indicador de desbloqueo UNLOCK se iluminará en color VERDE para indicar que el control manual se ha desbloqueado.

Este dispositivo digital de Clase B cumple con la Parte 15 de las normas de la FCC. "El funcionamiento está sujeto a las dos condiciones siguientes: (1) es posible que este dispositivo no provoque interferencias perjudiciales, y (2) este dispositivo debe aceptar cualquier tipo de interferencia, incluidas aquellas que pueden provocar un funcionamiento no deseado.

Para cumplir con los requisitos de exposición a RF de la FCC, no se permite realizar cambios a la antena o al dispositivo. Si realiza algún cambio a la antena o al dispositivo, es posible que el dispositivo supere el requisito de exposición a la RF, lo que anulará el derecho de los usuarios de usar el dispositivo."

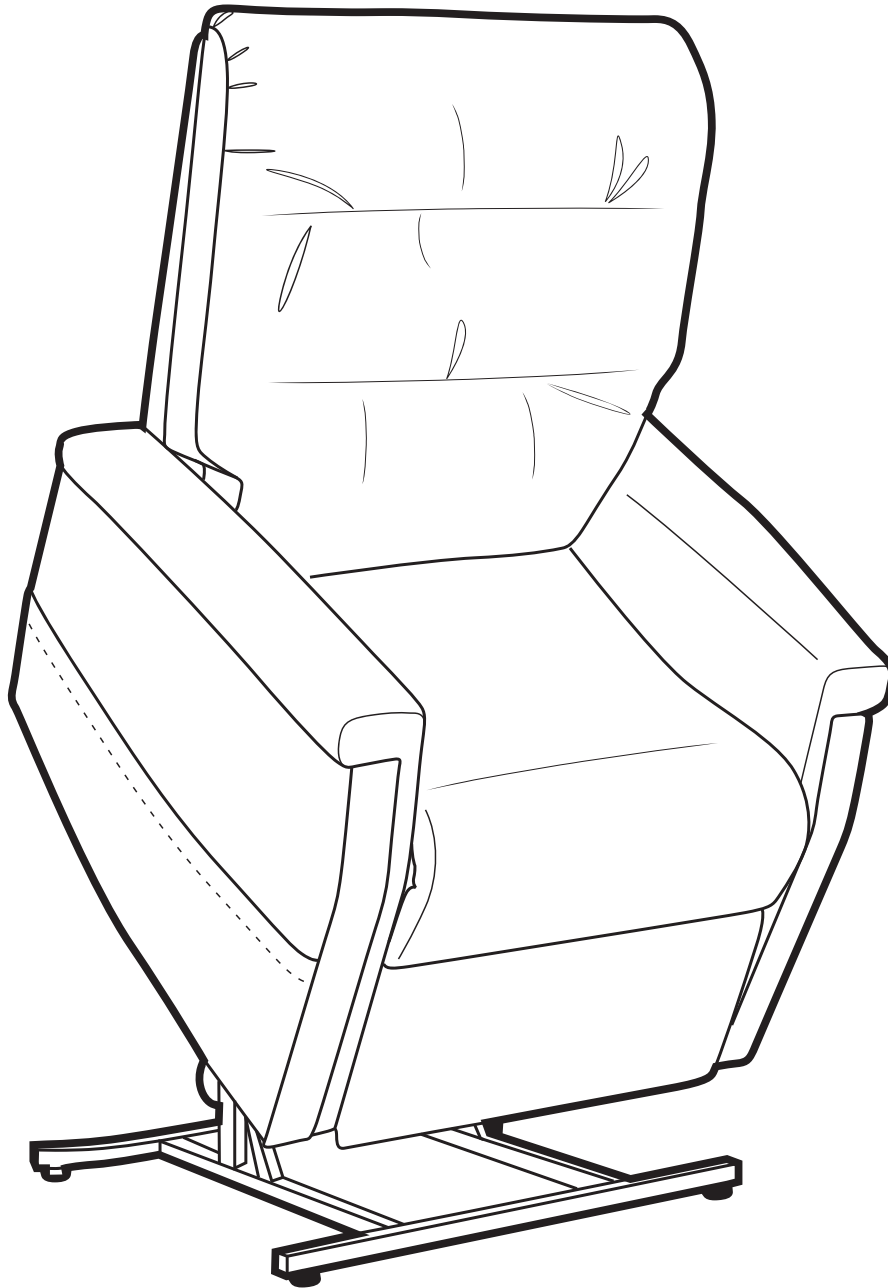

If you have any questions regarding the use of this unit, or find that your unit needs service please contact Ashley Furniture Industries Inc. at the below number.

1 (800) 477-2222 Customer Service.

Si vous avez des questions concernant l'utilisation de cet article ou pensez que votre appareil doit faire l'objet d'une réparation, veuillez communiquer avec Ashley Furniture Industries Inc. en composant le numéro de téléphone indiqué ci-dessous.

1 800 477-2222-Service à la client èle.

Si tiene alguna duda sobre el uso de esta unidad o si esta necesita mantenimiento, póngase en Contacto con Ashley Furniture Industries Inc. número.

1 (800)477-2222 Atención al Cliente